

# TERMOSTATI ELETTRONICI SERIE "PERSONAL"

VERSIONE DA PARETE, CON COMANDO DI RIDUZIONE TEMPERATURA NOTTURNA



22070 VENIANO (Como)



## Modelli con sonda incorporata

Art. TE120 - Termostato elettronico con spia

Art. TE121 - Termostato elettronico con deviatore ON-OFF e spia

Art. TE122 - Termostato elettronico con deviatore INV-OFF-EST e spia

Art. TE123 - Termostato elettronico con deviatore ON-RID-OFF e spia

## Modelli con sonda esterna a distanza

Art. TE121/SR - Termostato elettronico con deviatore ON-OFF e spia

Art. TE122/SR - Termostato elettronico con deviatore INV-OFF-EST e spia

I modelli: art. TE120, art. TE121, art. TE122, art. TE121/SR e art. TE122/SR sono dotati di ingresso per comando remoto di riduzione della temperatura notturna (es: contatto da orologio).

Il modello Art. TE123 presenta il comando riduzione notturna sul frontale (deviatore ON-RID-OFF).



## DATI TECNICI E PRESTAZIONI

Tensione di alimentazione:	230V~ 50 ÷ 60 Hz
Tipo di disconnessione e apparecchio:	1B/elettronico
Tipo di uscita:	A relè con contatti in scambio NC/COM/NA 8 (2) A 250V
Sezione massima dei fili ai morsetti:	1.5 mm <sup>2</sup>
Elemento sensibile:	NTC 10 kohm/25 °C +/-1%
Campo di regolazione:	5 ÷ 30 °C (temperatura Comfort)
Temperatura riduzione:	4 °C inferiore al valore Comfort impostato
Differenziale:	Δt = 0.7 °C
Gradiente termico MAX:	1 °K/15 min
Precisione di lettura:	± 0.5 °C
Classe di isolamento / Grado di protezione:	II / IP30
Polluzione:	normale
Limiti della temperatura di funzionamento:	0 °C ÷ 55 °C
Installazione:	Parete e/o su scatola incasso 3 posti o tonda 100 m (solo modelli con sonda remotabile)
Distanza MAX sonda:	LED acceso = carico inserito
Dispositivi di segnalazione:	LED acceso = carico inserito
Normative di riferimento per marcatura CE:	EMC EN55104 LVD EN60730-1 EN60730-2-9

## COMPOSIZIONE DELLA CONFEZIONE

- Corpo termostato
- Placca frontale
- Base per installazione a parete
- n° 2 viti per fissaggio a scatola rettangolare
- Griffe per fissaggio a scatola tonda
- Sonda separata (solo Art. 121/SR e 122/SR)
- Foglio istruzioni di installazione e impiego

Feritoie circolazione aria (non ostruire!)

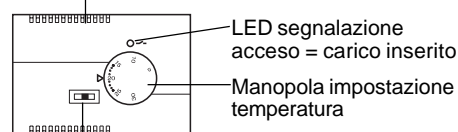

Selettore ON-OFF (Art. TE121-TE121/SR)  
Selettore INV-OFF-EST (Art. TE122-TE122/SR)  
Selettore ON-RID-OFF (Art. TE123)  
N.B.: Selettore non presente su Art. TE120

## INSTALLAZIONE

Evitare l'installazione del termostato (o della sonda separata) vicino a termosifoni-sorgenti di calore-bocchette aria-porte esterne-finestre  
Installare il termostato ad una altezza di 1.50-1.70 m dal pavimento.

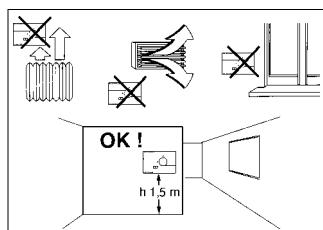

Con Art. TE121/SR e TE122/SR: inserire la sonda remota in un modulo cieco opportunamente forato.

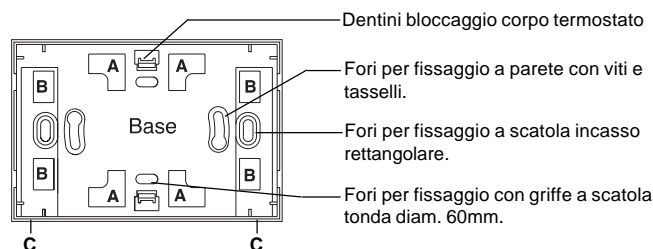
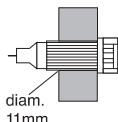

A - Aperture per ingresso fili da scatola tonda  
B - Aperture per ingresso fili da scatola rettangolare o da canalina  
C - Passaggi su parete posteriore per fili da canalina a parete (asportare diaframma)  
N.B.: La base può essere ruotata di 180° per canaline provenienti dall'alto.

## Procedura d'installazione

- 1) Con tensione di rete disattivata infilare nella base del termostato i fili elettrici attraverso le apposite aperture (vedi figura).
- 2) Fissare la base alla scatola incasso rettangolare (viti) o rotonda (griffe con viti) oppure alla parete con viti e tasselli.
- 3) Eseguire i collegamenti elettrici ai morsetti posti sul corpo termostato, come indicato nell'apposito paragrafo ed in conformità alle norme. N.B.: nel termostato i fili devono transitare lungo le pareti superiori ed inferiore, all'esterno dei denti di bloccaggio posti sulla base.
- 4) Applicare e fissare alla base il corpo termostato (2 denti di bloccaggio).
- 5) Applicare la placca frontale premendo sino all'inserimento in sede dei 4 dentini laterali di bloccaggio (scatto)

Qualora si desideri usufruire della funzione di limitazione della temperatura, provvedere alla predisposizione del valore desiderato, come indicato nel paragrafo "Limitazione della temperatura".

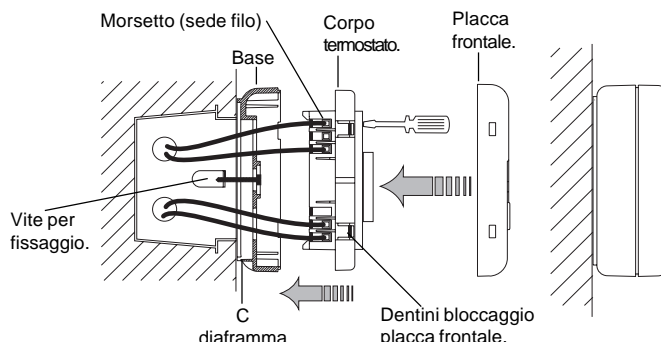

## COLLEGAMENTI ELETTRICI

I termostati PERRY serie PERSONAL sono dotati di relè, in grado di comandare carichi sino ad 8 (2) A; qualora si debbano comandare carichi elevati o critici si consiglia di adottare un relè di interfaccia, opportunamente dimensionato.

Procedura per collegamenti:

- Disattivare la tensione di rete agendo sull'interruttore generale.
- Verificare sulla documentazione tecnica del dispositivo da pilotare quali modalità e caratteristiche di comando sono richieste (es.: carico in DC o AC, comando con contatti puliti NC attivo o NA attivo, ecc.).
- Collegare i fili di Fase e Neutro 230V~ di alimentazione del termostato ai morsetti 1 (F) e 2 (N).
- Collegare il carico ai morsetti Comune (4) ed N.A. (6) o N.C. (5) in base alle esigenze del dispositivo da comandare.
- I termostati con sonda separata: Art. TE121/SR - TE122/SR richiedono il collegamento alla sonda di temperatura; morsetti 7 e 8 (vedi figura).

La lunghezza massima del collegamento è 100m, con cavetto di sezione minima 0.5mm<sup>2</sup>.

Qualora si desideri utilizzare la selezione remota della temperatura "COMFORT" o "RIDUZIONE" (non disponibile su Art. TE123), provvedere al collegamento del contatto esterno ai morsetti 10 e 11 del termostato (vedi figura)

Per comandare valvole motorizzate: collegare il morsetto 5(NC) all' ingresso di chiusura valvola ed il morsetto 6(NA) all' ingresso di apertura valvola; collegare inoltre il conduttore neutro (N) alla valvola e il conduttore di fase (F) al morsetto 4(C) del termostato.

**ATTENZIONE:** i collegamenti alla sonda (stagna) ed al contatto esterno di selezione sono a potenziale di rete.

Es.: Comando dispositivo privo di potenziale o con alimentazione separata.

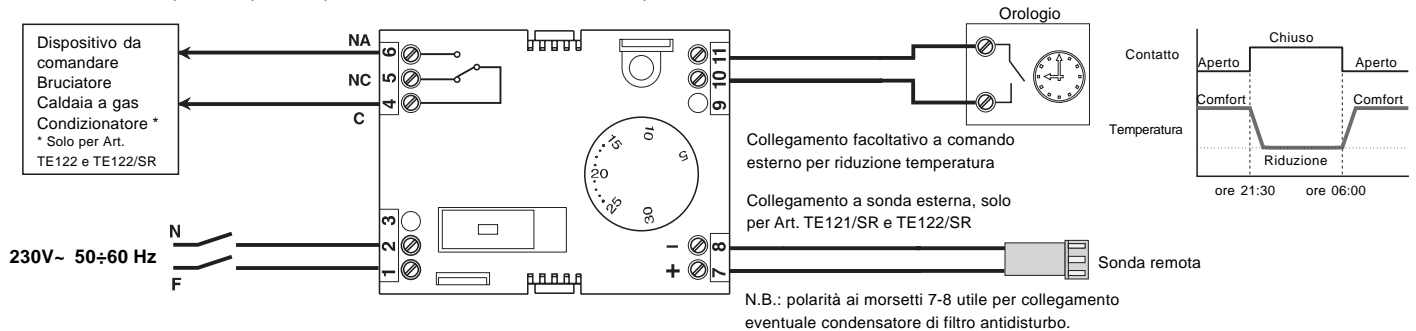

Es.: Comando dispositivo con potenziale di rete

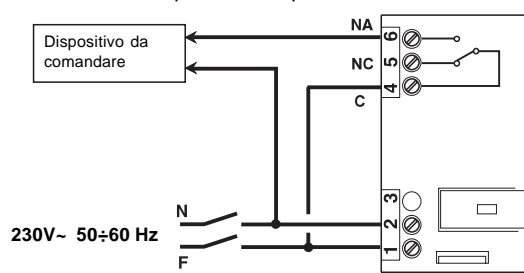

**Selezione esterna della temperatura "Comfort" o "Riduzione"** (escluso Art. TE123)

Temperatura "COMFORT" = contatto esterno APERTO  
Temperatura "RIDUZIONE" = contatto esterno CHIUSO

**Selezione della temperatura "Comfort" o "Riduzione" con Art. TE123**

Temperatura "COMFORT" = selettore ON-RID-OFF su "ON"  
Temperatura "RIDUZIONE" = selettore ON-RID-OFF su "RID"

La temperatura di "RIDUZIONE" è di 4 °C inferiore al valore "COMFORT" impostato; es.: temperatura comfort = 20 °C - temperatura in riduzione = 16 °C.

## Installazioni multiple

Nelle installazioni multiple (vedi uffici, scuole, abitazioni, ecc.), comandate per la riduzione notturna centralizzata da un solo orologio (es.: interruttore orario serie 0080), oltre a quanto sopra riportato, è necessario **attenersi scrupolosamente alle seguenti indicazioni** (vedi figura a lato):

- 1) Alimentazione 230 v~  
Morsetto 1 : collegare la Fase di rete (230 V~)  
Morsetto 2 : collegare il Neutro di rete (ritorno)

N.B. : Normalmente nelle reti di alimentazione uso civile risulta unificato il colore "Marrone per la fase, "blu" per il neutro (ritorno di linea)

- 2) Riduzione notturna  
Tutti i morsetti 10 : collegare in parallelo con uscita 1 orologio  
Tutti i morsetti 11 : collegare in parallelo con uscita 2 orologio

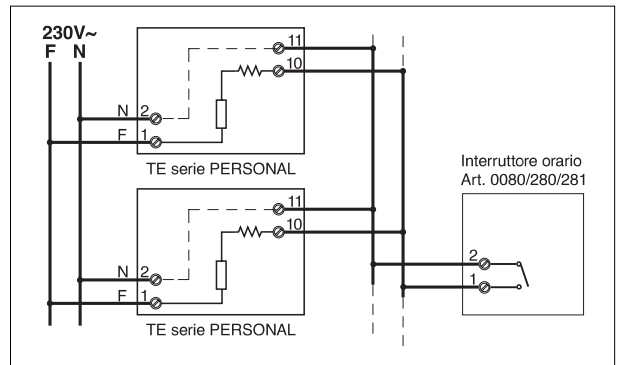

## PROCEDURA DI MESSA IN SERVIZIO

Impianti di riscaldamento

- Verificare i collegamenti elettrici e la conformità alle prescrizioni del dispositivo da comandare ed alla norme vigenti.
- Con TE121, TE123 e TE121/SR portare il selettore su ON, con TE122 e TE122/SR portare il selettore su INVERNO \*
- Fornire tutte le alimentazioni richieste dall' impianto.
- Impostare con la manopola posta sul termostato un valore di temperatura superiore a quello presente nell'ambiente (es. con t. ambiente 17°C

impostare 20°C). N.B. verificare che l' eventuale contatto esterno di selezione temperatura, se collegato, sia aperto.

- Verificare l' accensione del LED sul termostato e l'attivazione del carico.
- Quando la temperatura ambiente raggiunge il valore impostato, verificare la disattivazione del carico e lo spegnimento del LED.
- Verificare il comando temperatura "Riduzione": con contatto esterno chiuso (Art. TE123 con deviatore su "RID") la temperatura ambiente verrà automaticamente regolata a 16 °C

## LIMITAZIONE DELLA TEMPERATURA

E' possibile prefissare il massimo valore di temperatura impostabile, nel campo 16 - 24°C con step di 2°C

- Ruotare la manopola sino ad impostare la temperatura di 5°C.
- Estrarre la manopola.
- Estrarre il disco "range di temperatura" e reinserirlo facendo corrispondere il foro della temperatura massima desiderata (o il foro neutro qualora non si desideri limitazione) con il perno situato nel frontale.
- Posizionare la manopola sulla propria sede e far corrispondere l' indicazione di 5°C alla tacca di riferimento posta sul frontale, quindi inserirla.

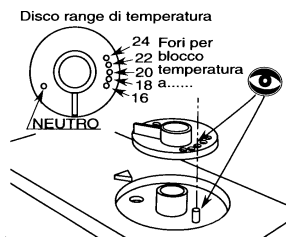

## IMPORTANTE

**L'installazione ed il collegamento elettrico del termostato devono essere eseguiti da personale qualificato ed in conformità alle leggi vigenti. Il costruttore non si assume alcuna responsabilità per quanto concerne l' impiego dei prodotti che debbano seguire particolari norme di ambiente e/o installazione il cui onere resta di competenza ed a carico dello installatore.**